



Add Piazza IV Novembre, 7 20124 Milano
Web emotiq.it

EMOTIQ

Opera Touch. Guida rapida.



Moderna
o classica?
Con Touch
la tastiera
sono due.

Indice

Informazioni importanti sulla sicurezza e la salute	pag 3
Contenuto della confezione	pag 5
Collegamenti	pag 6
Inserimento del dispositivo di alimentazione	pag 7
Apertura automatica dello sportello vano carta	pag 8
Chiusura dello sportello vano carta	pag 8
Apertura manuale dello sportello vano carta	pag 9
Tastiera meccanica	pag 10
Touch screen	pag 12
Videate personalizzate	pag 27
Informazioni su ora e data	pag 28
Sostituzione carta	pag 29
Dichiarazione di un operatore	pag 29
Messaggi di errore	pag 30
Visualizzazione totale giornaliero	pag 32
Visualizzazione prezzo di un articolo	pag 32
Visualizzazione descrizione di un articolo	pag 33
Sequenze operative di base	pag 34
Riepilogo funzioni	pag 38
Funzioni operative	pag 39
Funzioni veloci	pag 41
Rapporti di lettura	pag 43
Impostazioni, stampe, visualizzazioni	pag 45
Abilitazioni	pag 47
Rapporti di lettura e azzeramento	pag 56
Programmazioni	pag 60
Rapporti di lettura della memoria fiscale	pag 66
Rapporti di lettura del DGFE	pag 67

Informazioni importanti sulla sicurezza e sulla salute

Batteria

Un utilizzo improprio della batteria può causare il surriscaldamento o l'esplosione della batteria. L'eventuale liquido rilasciato è corrosivo, può essere tossico, può causare ustioni agli occhi e alla pelle, ed è dannoso se ingerito.

Per ridurre il rischio di lesioni:

- Tenere le batterie lontano dalla portata dei bambini.
-  Non riscaldare, aprire, forare o manomettere le batterie, nè smaltirle gettandole sul fuoco.
- Evitare il contatto di oggetti metallici con i terminali delle batterie, in quanto possono surriscaldarsi e provocare ustioni, o esplodere.
- In caso di fuoriuscita di liquidi, rimuovere la batteria con cautela, evitando che il liquido venga a contatto con pelle o vestiti: in tal caso, sciacquare immediatamente con acqua le parti esposte.

Smaltimento



Questo simbolo presente sul prodotto e sulle batterie indica che non è possibile smaltire il prodotto e le batterie in esso contenute insieme a rifiuti domestici. È responsabilità dell'utente individuare un punto di raccolta appropriato per il riciclaggio delle batterie e delle apparecchiature elettroniche.

Riparazioni

Non tentare di smontare, riparare, manomettere o modificare componenti delle schede elettroniche o dispositivi di alimentazione, in quanto potrebbe presentarsi il rischio di scosse elettriche o altri pericoli.

Pericolo di soffocamento

L'imballaggio di questo prodotto è costituito anche di buste in materiale plastico. Per evitare pericoli di soffocamento, tali buste sono microforate, ma è comunque opportuno tenerle fuori dalla portata dei bambini. Inoltre, questo prodotto contiene componenti di piccole dimensioni che potrebbero costituire un pericolo di soffocamento per bambini piccoli. Se disassemblati, tenere questi componenti lontano dalla portata dei bambini.

Nastro adesivo

Su questo dispositivo e sul suo imballaggio è utilizzato del nastro adesivo. NON riutilizzarlo su oggetti antichi o oggetti di valore insostituibile. Dopo tale uso, la rimozione del nastro adesivo potrebbe danneggiare il rivestimento estetico e/o lasciare residui di colla.

Contenuto della confezione

Dichiarazione di conformità alle direttive UE



Il presente prodotto è conforme ai requisiti essenziali e ad altre indicazioni in materia specificate nelle direttive 2004/108/EEC, 2006/95/EEC, se applicabili. Tale conformità è stata certificata dalla TESLAB S.r.L.

Dichiarazione RoHS

In riferimento alla Direttiva 2011/65/UE sulla restrizione dell'uso di determinate sostanze pericolose nelle apparecchiature elettriche ed elettroniche (RoHS), rifusione della precedente Direttiva 2002/95/CE

- i componenti elettronici
- i materiali utilizzati
- le lavorazioni

della Emotiq S.R.L. continueranno a soddisfare i requisiti previsti dalla suddetta Direttiva RoHS.

Ciascun prodotto di Emotiq S.R.L. indicato nella sottostante tabella, continuerà a soddisfare i requisiti previsti dalla Direttiva RoHS.

In ogni caso, Emotiq S.R.L. mantiene attive le azioni necessarie a garantire la continuità della catena di fornitura nello specifico: l'aggiornamento delle informazioni necessarie in riferimento all'evoluzione della Direttiva RoHS, la ricerca di fornitori alternativi con l'obiettivo di garantire la continuità della fornitura, la ricerca e lo sviluppo di processi e sostanze alternative al fine di garantire ai clienti la continuità, la qualità e le prestazioni dei prodotti forniti.

Sostanze con restrizioni d'uso

Valori delle concentrazioni massime tollerate per peso nei materiali omogenei

Piombo e suoi composti	0,1% in peso sul materiale omogeneo*
Mercurio e suoi composti	0,1% in peso sul materiale omogeneo*
Cadmio e suoi composti	0,01% in peso sul materiale omogeneo*
Cromo esavalente e suoi composti	0,1% in peso sul materiale omogeneo*
Bifenili polibromurati (PBB)	0,1% in peso sul materiale omogeneo*
Eteri di difenile polibromurato (PBDE)	0,1% in peso sul materiale omogeneo*

*per materiale omogeneo si intende un materiale di composizione uniforme o un materiale costituito dalla combinazione di più materiali che non può essere diviso o separato in materiali diversi mediante azioni meccaniche come lo svitamento, il taglio, la frantumazione, la molatura e processi abrasivi.

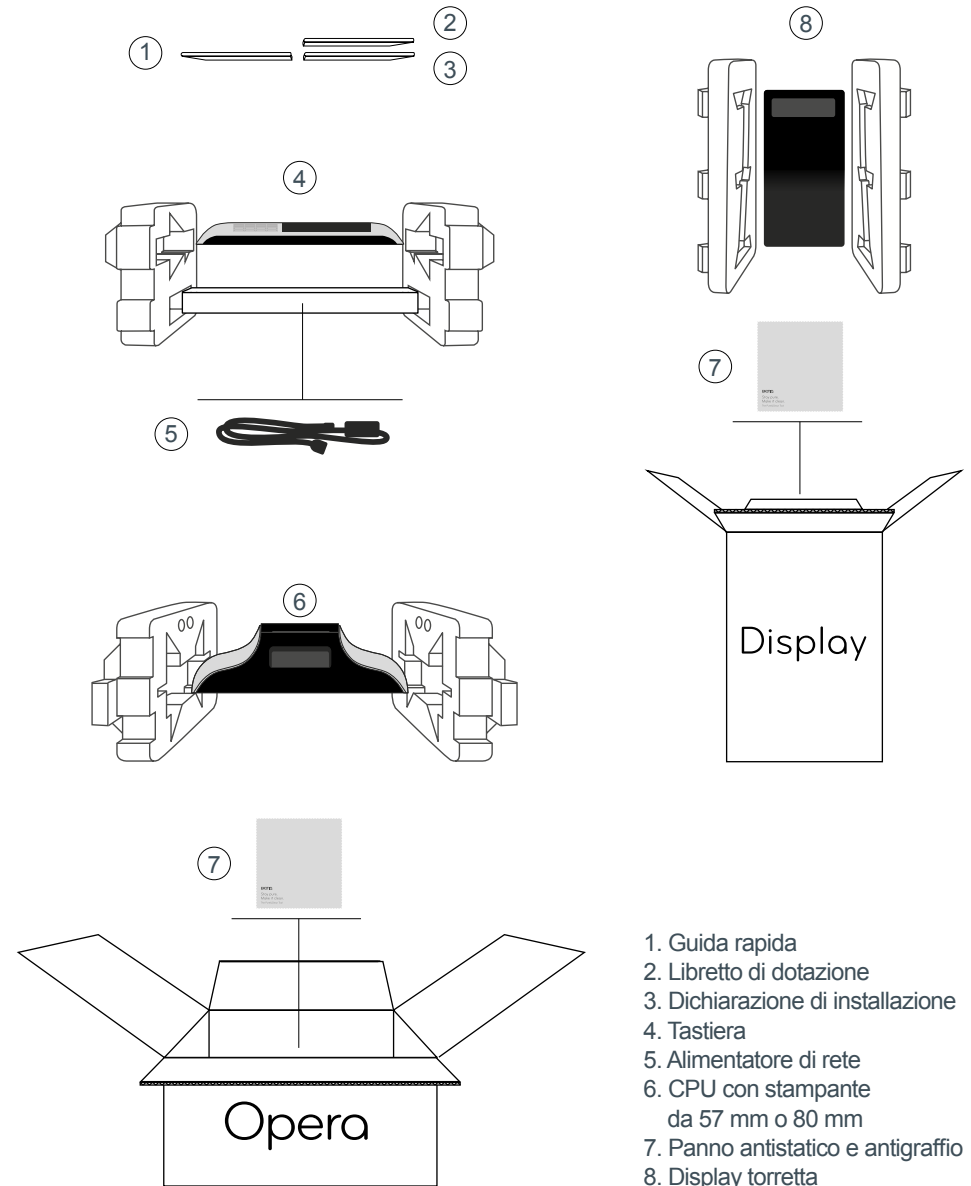

1. Guida rapida
2. Libretto di dotazione
3. Dichiarazione di installazione
4. Tastiera
5. Alimentatore di rete
6. CPU con stampante da 57 mm o 80 mm
7. Panno antistatico e antigraffio
8. Display torretta

Collegamenti

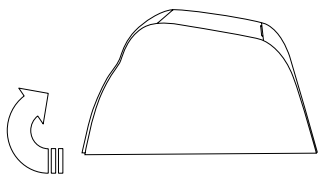

Alzare verticalmente il registratore di cassa in modo da agevolare la visuale sui dispositivi di alimentazione che si trovano sotto la macchina.

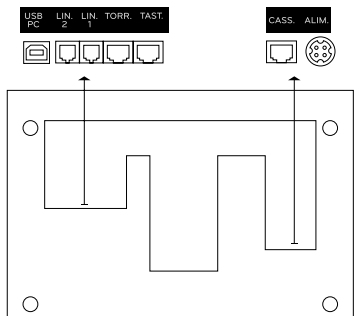

USB PC Porta usb
LIN. 1 - LIN. 2 Porte seriali (collega pc o altre periferiche come scanner, stampanti, bilance ecc..)
TORR. Porta Display torretta
TAST. Porta tastiera
CASS. Porta cassetto
ALIM. Porta alimentazione

Inserimento del dispositivo di alimentazione

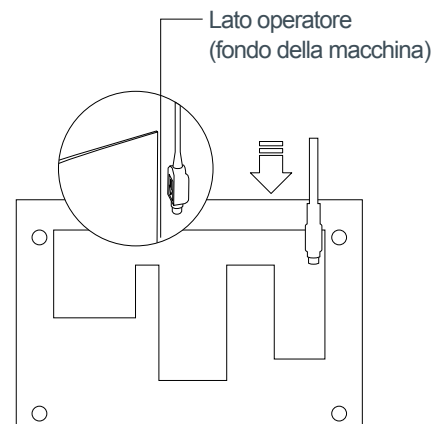

Prendere il dispositivo di alimentazione (jack) e rivolgere il lato piatto contrassegnato con una freccia verso la superficie del registratore di cassa.

Inserire verticalmente il jack nella presa del registratore ALIM tenendo il lato piatto del jack in modo che combaci con lo stesso lato della scritta sul registratore.



Informazione importante
In caso di errato inserimento si rischiano danni gravi alla macchina.

Apertura automatica dello sportello vano carta



Questo tasto permette di aprire lo sportello del vano carta in qualsiasi momento anche con una transazione in corso.

Lo sportello si apre nei seguenti casi: testina di stampa con temperatura sotto il minimo o troppo elevata, errato posizionamento della carta, errata chiusura sportello del vano carta, mancanza o inceppamento della carta, errore taglierina. Il messaggio sul display "STAMPANTE" e la conseguente apertura dello sportello indicano pertanto uno stato di errore all'interno del meccanismo di stampa.

Chiusura dello sportello vano carta

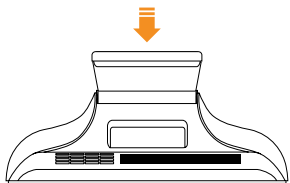

Chiudere lo sportello del vano carta premendo sempre nel **centro**.

Non premere mai lo sportello lateralmente per non compromettere il posizionamento della taglierina parallelamente al corpo del meccanismo di stampa.

Apertura manuale dello sportello vano carta

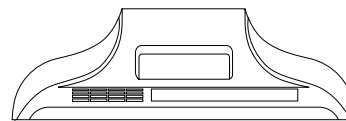

Per aprire manualmente lo sportello del vano carta bisogna operare dal lato operatore del registratore.



Munirsi di un filo metallico rigido, di diametro di circa un millimetro e lungo circa 10 centimetri (ad esempio uno spillone, una graffetta, ecc.)
L'attrezzo più facilmente reperibile è normalmente una graffetta metallica.

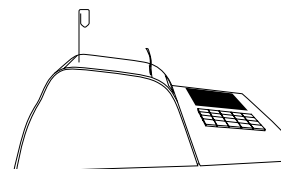

Il filo metallico va inserito nel foro posto alla sinistra dello sportello del vano carta a circa 4 centimetri dall'uscita carta.

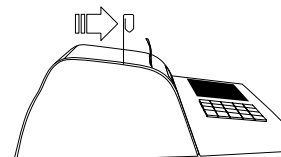

Con lo sportello chiuso, fare scorrere delicatamente il filo metallico lungo la fessura sinistra dello sportello del vano carta, fino a quando non si incontra il foro.

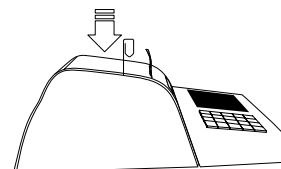

Porre il filo metallico in verticale e inserirlo per circa 4 centimetri, sino al raggiungimento della leva di apertura. Premere a fondo per qualche millimetro sino all'apertura dello sportello del vano carta.

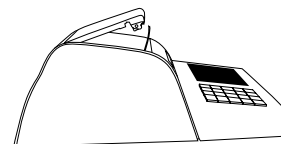

Sportello aperto.



Tastiera meccanica



Interruttore di accensione e spegnimento.



Permette di definire quantità vendute differenti da 1.



Tasto inserimento operatore: deve essere preceduto dal codice dell'operatore.
Se non è preceduto da codici numerici attiva il menù di programmazione.



All'interno di una transazione il tasto ha tre funzioni: se battuto dopo un reparto annulla solo l'ultima battuta, se battuto dopo la richiesta di sub-totale annulla la transazione, se battuto dopo un'immissione numerica vale come tasto PREZZO; è pertanto seguito dal codice di reparto, pagamento o articolo, purché quest'ultimo sia stato precedentemente programmato con l'opzione "prezzo libero".

Fuori transazione permette di visualizzare la data e l'ora.



Cancellazione. Annulla ogni immissione numerica prima della conferma da parte di un tasto reparto, pagamento o altri. Consente di interrompere la stampa dei rapporti e della programmazione. Inoltre permette di uscire dalla maggior parte delle condizioni di errore e di abbandonare le funzioni di prelievo e versamento.



Permette di aprire il cassetto in qualsiasi momento al di fuori di una transazione. È attivo solo dopo la dichiarazione di un operatore.



Permette di aprire lo sportello del vano carta in qualsiasi momento all'interno o al di fuori di una transazione.



Tasto di avanzamento carta.

Attenzione: non tirare mai a mano la carta.



Blocco tasti numerici da 0 a 9.
Tasto aggiuntivo 00.



Il punto decimale è usato per inserire sia le quantità con decimali sia per applicare sconti e maggiorazioni percentuali (fino a tre decimali).



I tasti numerici permettono anche di programmare le descrizioni.



Touch screen

Il touch screen consente di memorizzare fino a 128 videate.
Le videate di base pre-impostate sono descritte di seguito.

%	R5	R10	R15	MENÙ
+	R4	R9	R14	TUTTI I REPARTI
-	R3	R8	R13	PAGAMENTI
ART	R2	R7	R12	SUB-TOTALE
REP	R1	R6	R11	TOTALE

HOME

La home è la videata principale che viene attivata all'accensione. Prima pagina di vendita dei reparti da 1 a 15.



Permette di inserire sconti o maggiorazioni in percentuale sull'articolo o sul sub-totale.



È usato per la funzione di maggiorazione.



È usato per la funzione di sconto o di correzione. Premuto due volte permette di effettuare un reso.



Per procedere alla vendita di un articolo inserire il relativo numero seguito da questo tasto. Permette inoltre di confermare un codice a barre inserito a mano.



Per procedere alla vendita associata a un reparto generico inserire il relativo numero seguito da questo tasto.



Tasti personalizzabili. Rivolgersi al concessionario di fiducia.



Tasto per accedere alla videata MENÙ.



Tasto per accedere a un servizio o a un tavolo.



Attiva la seconda videata dei REPARTI.



Attiva la videata PAGAMENTI (forme di pagamento).

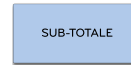

Permette di visualizzare il sub-totale corrente di transazione e di visualizzare il resto se è preceduto da un importo.



Tasto per il pagamento in contanti.

%	R20	R25	R30	MENÙ
+	R19	R24	R29	← →
-	R18	R23	R28	PAGAMENTI
ART	R17	R22	R27	SUB-TOTALE
REP	R16	R21	R26	TOTALE

REPARTI

pagina 2 (la prima dopo la home)
Seconda pagina di vendita dei reparti da 16 a 30.

%	R35	R40	R45	MENÙ
+	R34	R39	R44	← ← →
-	R33	R38	R43	PAGAMENTI
ART	R32	R37	R42	SUB-TOTALE
REP	R31	R36	R41	TOTALE

REPARTI

pagina 3
Terza pagina di vendita dei reparti da 31 a 45.

%	R50	R55	R60	R65	R70	MENÙ
+	R49	R54	R59	R64	R69	← ← →
-	R48	R53	R58	R63	R68	PAGAMENTI
ART	R47	R52	R57	R62	R67	SUB-TOTALE
REP	R46	R51	R56	R61	R66	TOTALE

REPARTI

pagina 4

Quarta pagina di vendita dei reparti da 46 a 70.

%	R75	R80	R85	R90	R95	MENÙ
+	R74	R79	R84	R89	R94	← ←
-	R73	R78	R83	R88	R93	PAGAMENTI
ART	R72	R77	R82	R87	R92	SUB-TOTALE
REP	R71	R76	R81	R86	R91	TOTALE

REPARTI

pagina 5

Quinta pagina di vendita dei reparti da 71 a 95.



Pulsante per andare alla videata precedente.



Pulsante per andare alla videata successiva.



Pulsante per andare alla HOME.

SCONTRINO PARLANTE	DESCRIZIONE ARTICOLO	ANAGRAFICA CLIENTE	VERSAMENTO	HOME
FATTURA	PREZZO ARTICOLO	SELEZIONE CLIENTE	PRELIEVO	STAMPE
RICEVUTA	STAMPA QR CODE	SALDO CLIENTE	VISUALIZZA TOTALE GIORNALIERO	CHIUSURA GIORNALIERA
FATTURA CREDITI	NOTA CREDITO RESO MERCE	SCARICO PUNTI	SERVIZI APERTI	
FATTURA TICKET	SOMMA ULTIMI 2 SCONTRINI	CONVENZIONE CLIENTE	CHIUSURA SERVIZI	CONFERMA

MENÙ

Entrando nel menù vengono visualizzate tutte le funzionalità della macchina a cui è possibile accedere.



Tasto per avviare uno scontrino parlante. Attiva la videata HOME.



Transazione con fattura. Attiva la videata HOME.



Collegamento alla stampante esterna per l'emissione della ricevuta fiscale. Attiva la videata HOME.



Tasto per elaborare una fattura relativa ai crediti. Attiva la videata HOME.



Tasto per elaborare una fattura associata ai ticket. Attiva la videata HOME.



Visualizza la descrizione di un articolo.



Visualizza il prezzo di un articolo.



Stampa in coda allo scontrino fiscale, un QR code riportante i dati essenziali dello scontrino. Attiva la videata HOME.

NOTA
CREDITO
RESO MERCE

Tasto per emettere una nota di credito per reso merce.
Attiva la videata HOME.

SOMMA
ULTIMI
2 SCONTRINI

Visualizza la somma degli ultimi due scontrini emessi.

ANAGRAFICA
CLIENTE

Permette di inserire o di modificare i dati di un cliente.
Attiva la videata HOME.

SELEZIONE
CLIENTE

Permette la ricerca e la stampa del dettaglio clienti in modo
selettivo. Attiva la videata HOME.

SALDO
CLIENTE

Visualizza il saldo di un cliente.
Attiva la videata TASTIERA.

SCARICO
PUNTI

Permette di scaricare i punti di un cliente.
Attiva la videata HOME.

CONVENZIONE
CLIENTE

Avvia una transazione su un cliente.
Attiva la videata HOME.

VERSAMENTO

Permette di effettuare un versamento in cassa.
Attiva la videata PAGAMENTI (forme di pagamento).

PRELIEVO

Permette di effettuare un prelievo di cassa.
Attiva la videata PAGAMENTI (forme di pagamento).

VISUALIZZA
TOTALE
GIORNALIERO

Visualizza il totale giornaliero.

SERVIZI
APERTI

Stampa tutti i servizi e i tavoli aperti.

CHIUSURA
SERVIZI

Chiude tutti i servizi e i tavoli aperti.

HOME

Torna alla videata iniziale HOME.

STAMPE

Attiva la videata delle STAMPE.

CHIUSURA
GIORNALIERA

Procede alla chiusura giornaliera.

CONFERMA

Conferma i dati inseriti.

PAGAMENTI				HOME
BANCOMAT	VISA	TICKET 1	RESTO TICKET 1	ANNULLA SCONTRINO
ASSEGNI	MASTERCARD	TICKET 2	RESTO TICKET 2	PAGAMENTO
CONVENZIONI	AMEX	TICKET 3	RESTO TICKET 3	SUB-TOTALE
CREDITO	DINERS	TICKET 4	RESTO TICKET 4	TOTALE

PAGAMENTI

BANCOMAT

Sceglie il pagamento tramite bancomat.

ASSEGNI

Sceglie il pagamento con assegno.

CONVENZIONI

Sceglie il pagamento con la convenzione.

CREDITO

Sceglie il pagamento a credito.

VISA

Sceglie il pagamento con la carta di credito specifica.

MASTERCARD

AMEX

DINERS

TICKET ...

Sceglie il pagamento con il ticket.

RESTO
TICKET ...

Sceglie il pagamento con resto ticket.

ANNULLA
SCONTRINO

Permette di annullare lo scontrino corrente, prima di effettuare il pagamento.

PAGAMENTO

Indirizza alle altre forme di pagamento programmate non presenti in videata.



STAMPE

PROGRAMMAZIONE
REPARTI

Stampa la programmazione dei reparti.

PROGRAMMAZIONE
ARTICOLI

Stampa la programmazione degli articoli.

PROGRAMMAZIONE
PAGAMENTI

Stampa la programmazione delle forme di pagamento.

PROGRAMMAZIONE
CLIENTI

Stampa la programmazione dei clienti.

RAPPORTI
DGFE

Accede ai rapporti del giornale di fondo (DGFE).

RAPPORTI
MEMORIA FISCALE

Accede ai rapporti di memoria fiscale.

RAPPORTI
LETTURA

Accede ai rapporti di lettura.

RAPPORTI
AZZERAMENTO

Accede ai rapporti di azzeramento.

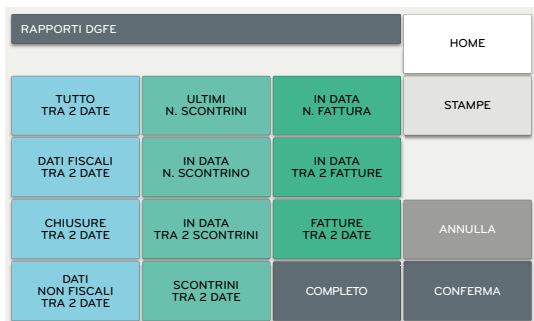

RAPPORTI DGFE



Stampa il rapporto del DGFE tra due date.



Stampa i dati fiscali tra due date.



Stampa le chiusure fiscali tra due date.



Stampa i dati non fiscali tra due date.



Stampa gli ultimi scontrini desiderati.



Stampa uno scontrino in una determinata data.



Stampa il rapporto in data tra due scontrini.



Stampa gli scontrini tra due date.



Stampa una fattura in una determinata data.



Stampa il rapporto in data tra due fatture.



Stampa le fatture tra due date.



Stampa il rapporto completo del DGFE.



Annulla i dati inseriti.



RAPPORTI DI MEMORIA FISCALE



Stampa il rapporto completo di memoria fiscale.



Stampa il rapporto di memoria fiscale tra due date.

COMPLETO
TRA 2 CHIUSURE

Stampa il rapporto di memoria fiscale tra due chiusure.

CUMULATIVO
TRA 2 DATE

Stampa il rapporto cumulativo di memoria fiscale tra due date.

CUMULATIVO
TRA 2 CHIUSURE

Stampa il rapporto cumulativo di memoria fiscale tra due chiusure.

RAPPORTI DI LETTURA				HOME
GIORNALIERO	PERIODICO	GRUPPI	FASCE ORARIE	STAMPE
REPARTI	PERIODICO REPARTI	CLIENTI		
ARTICOLI	PERIODICO ARTICOLI	CLIENTI PER ZONA		ANNULLA
PAGAMENTI	PERIODICO PAGAMENTI	CLIENTE	OPERATORE CORRENTE	CONFERMA

RAPPORTI DI LETTURA

GIORNALIERO

Stampa il rapporto di lettura giornaliera.

REPARTI

Stampa il rapporto di lettura dei reparti.

ARTICOLI

Stampa il rapporto di lettura degli articoli.

PAGAMENTI

Stampa il rapporto di lettura delle forme di pagamento.

PERIODICO

Stampa il rapporto periodico di lettura.

PERIODICO REPARTI

Stampa il rapporto periodico di lettura dei reparti.

PERIODICO ARTICOLI

Stampa il rapporto periodico di lettura degli articoli.

PERIODICO PAGAMENTI

Stampa il rapporto periodico di lettura delle forme di pagamento.

GRUPPI

Stampa il rapporto di lettura dei gruppi.

CLIENTI PER ZONA

Stampa il rapporto di lettura di tutti i clienti per zona.

CLIENTI

Stampa il rapporto di lettura di tutti i clienti.

CLIENTE

Stampa il rapporto di lettura di un cliente.

FASCE ORARIE

Stampa il rapporto di lettura per fasce orarie.

OPERATORE CORRENTE

Stampa il rapporto di lettura dell'operatore corrente.

RAPPORTI DI AZZERAMENTO				HOME
GIORNALIERO	PERIODICO	GRUPPI	FASCE ORARIE	STAMPE
REPARTI	PERIODICO REPARTI	CLIENTI	REPARTI SENZA STAMPA	
ARTICOLI	PERIODICO ARTICOLI	CLIENTI PER ZONA	ARTICOLI SENZA STAMPA	ANNULLA
PAGAMENTI	PERIODICO PAGAMENTI	CLIENTE	OPERATORE CORRENTE	CONFERMA

RAPPORTI DI AZZERAMENTO

GIORNALIERO

Stampa il rapporto di chiusura giornaliera.

REPARTI

Stampa il rapporto di azzeramento dei reparti.

ARTICOLI

Stampa il rapporto di azzeramento degli articoli.

PAGAMENTI

Stampa il rapporto di azzeramento delle forme di pagamento.

PERIODICO

Stampa il rapporto periodico di azzeramento.

PERIODICO
REPARTI

Stampa il rapporto periodico di azzeramento dei reparti.

PERIODICO
ARTICOLI

Stampa il rapporto periodico di azzeramento degli articoli.

PERIODICO
PAGAMENTI

Stampa il rapporto periodico di azzeramento delle forme di pagamento.

GRUPPI

Stampa il rapporto di azzeramento dei gruppi.

CLIENTI

Stampa il rapporto di azzeramento di tutti i clienti.

CLIENTI
PER ZONA

Stampa il rapporto di azzeramento di tutti i clienti per zona.

CLIENTE

Stampa il rapporto di azzeramento di un cliente.

FASCE
ORARIE

Stampa il rapporto di azzeramento per fasce orarie.

REPARTI
SENZA
STAMPA

Esegue l'azzeramento dei reparti senza stampa.

ARTICOLI
SENZA
STAMPA

Esegue l'azzeramento degli articoli senza stampa.

OPERATORE
CORRENTE

Stampa il rapporto di azzeramento dell'operatore corrente.



TASTIERE

La tastiera si attiva automaticamente quando si deve scrivere un testo (descrizione reparto, articolo, intestazione, messaggi) e quando è necessario scrivere il codice fiscale del cliente.



Attiva e disattiva il carattere in maiuscolo.



Cancella l'ultimo carattere inserito.



Videate personalizzate

Opera Touch è già fornita con un set pre-caricato di videate. Intuitiva e semplice all'uso Opera Touch è completamente programmabile, per soddisfare le necessità della maggior parte degli utenti.



Con l'aiuto del proprio concessionario è possibile per esempio impostare i nomi dei reparti o degli articoli, modificare il colore di fondo dei pulsanti e inserire delle immagini.

Informazioni su ora e data

CORR.
PREZZO

Dopo un minuto in attesa il sistema visualizza l'ora e la data, oltre a eventuali ulteriori segnalazioni. Tali informazioni possono anche essere ottenute premendo il tasto CORR. PREZZO.



21-02-2012 Lun.
13-41-38

Il display mostra la data, il giorno della settimana e l'ora per circa 3 sec.



BUONA GIORNATA

In sequenza mostra il messaggio di cortesia per almeno 3 sec.



BATT. INT. BASSA

In caso di livello basso della batteria.



BATT. INT. DISC.

In caso di disconnessione della batteria interna il sistema si spegne fino alla successiva riconnessione.

La sequenza riparte dalla visualizzazione della data e dell'ora.

C

Premendo il tasto C il display viene azzerato.

Sostituzione carta

Utilizzare solo carta termica omologata.



STAMPANTE !!!

Il display avverte in caso di esaurimento carta o di coperchio vano carta aperto.

Risoluzione problema

- Aprire il coperchio del vano carta.
- Rimuovere il vecchio rotolo.
- Disporre il nuovo rotolo nel suo alloggiamento.
- Estrarre parzialmente la carta dal rotolo e appoggiarla sul bordo del vano carta.
- Richiudere il coperchio del vano carta.

Dichiarazione di un operatore

Per eseguire una transazione o operazioni di gestione del cassetto è necessario che precedentemente sia stato dichiarato un operatore.

PQRS

1

OP



1

L'esempio mostra come dichiarare l'operatore n°1.

Se è stato definito un codice di accesso dell'operatore, ne viene richiesto l'inserimento.

&/-

0

OP

Tale dichiarazione resta valida finché non viene annullata con la sequenza 0 - OP oppure finché non viene immesso un nuovo codice operatore.

Messaggi di errore

SEQUENZA ERRATA

Premere il tasto C e battere la sequenza corretta.

IMPORTO ERRATO

In caso di vendita a prezzo nullo o di annullamento di vendite che hanno superato i limiti di capacità. Procedere reinserendo la vendita annullata dopo aver rimosso l'errore con il tasto C.

MOD. NON AMMESSO

Sconto o maggiorazione non ammessi. Dopo aver programmato l'opzione sconto o maggiorazione non ammessi si tenta di procedere con uno sconto o una maggiorazione. Premere il tasto C per continuare.

SUPERAM.LIMITI

L'importo immesso porta al superamento dei limiti di capacità. Premere il tasto C e annullare la vendita che ha causato l'errore. Chiudere la transazione non appena possibile.

OPER. NON AMMESSA

Operazione non ammessa. Premere il tasto C per continuare.

INSERIRE OPERAT.

Richiesta di inserimento del codice operatore: PREMERE "C" poi 1OP (operatore 1), seguita dal codice di sicurezza operatore (se programmato).

PROGRAMM. ERRATA

Inserimento nella transazione di un codice non programmato. Controllare la programmazione.

CODICE ERRATO

Inserimento di un codice nullo. Premere il tasto C e reinserire il codice corretto.

COD. INESISTENTE

In programmazione è stato inserito un codice non programmato. Controllare la programmazione.

DATI INESISTENTI

Sul DGFE non esistono i dati richiesti.

In caso di messaggi non contemplati su queste pagine si prega di rivolgersi quanto prima all'assistenza tecnica.

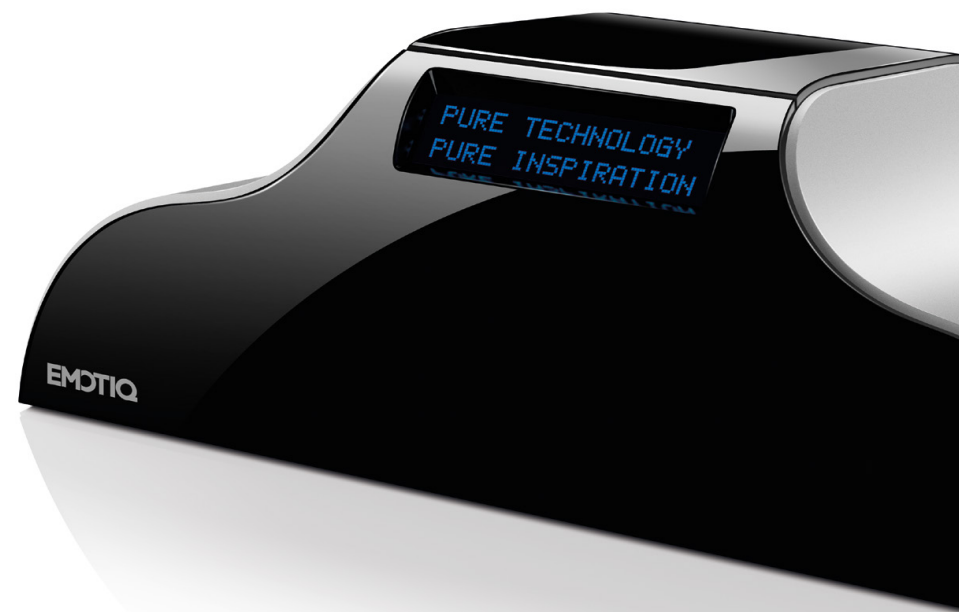

Visualizzazione totale giornaliero



Fuori transazione si può visualizzare in qualunque momento il totale giornaliero.



Il display mostra la visualizzazione richiesta per circa 4 secondi.

Visualizzazione prezzo di un articolo

Fuori transazione si può visualizzare in qualunque momento il prezzo di un articolo.

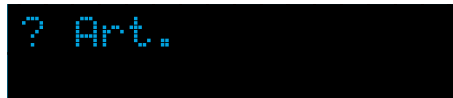

Viene chiesto il codice dell'articolo: nell'esempio l'articolo 123.



Il display mostra la visualizzazione richiesta per circa 4 secondi.

Visualizzazione descrizione di un articolo

Fuori transazione si può visualizzare in qualunque momento la descrizione di un articolo.

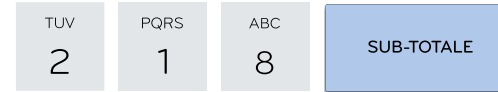

Viene chiesto il codice dell'articolo: nell'esempio l'articolo 123.

Sequenze operative di base

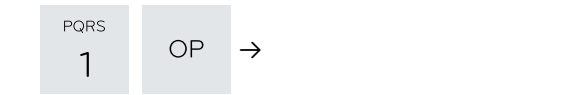

Dichiarazione operatore (operatore 1 nell'esempio).



Vendita su reparto libero (10,00 nell'esempio).



Ripetizione della vendita su reparto.



Vendita su reparto libero e chiusura in contanti.



Vendita su reparto a prezzo prefissato.

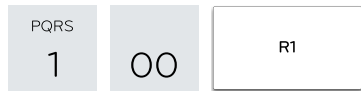

Vendita su reparto a battuta unica.



Vendita su reparto a prezzo prefissato e a battuta unica.



Disabilitazione battuta unica.

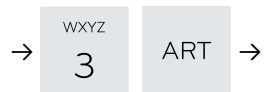

Vendita su articolo prefissato.



Vendita su articolo a prezzo libero.



Ripetizione della vendita su articolo.



Correzione ultima voce.



Correzione di una voce precedente.

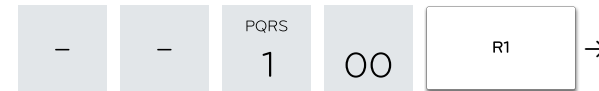
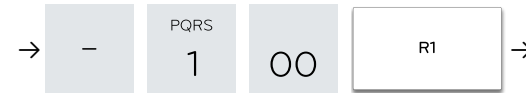

Reso (ammesso solo se non rende negativo il totale o i totali iva).



Moltiplicazione per quantità intere.



Moltiplicazione per quantità decimali.



Pagamento in contanti con calcolo automatico del resto.

JKL 5 00 **TOTALE**

Il calcolo del resto può essere visualizzato anche dopo la transazione

→ PQRS 1 00 00 R1 JKL 5 **PAGAMENTO**

Pagamento con altri pagamenti.

→ PQRS 1 00 R1 JKL 5 &/- 0 CORR. PREZZO

Pagamento composto.

JKL 5 **PAGAMENTO** **TOTALE**

→ PQRS 1 00 R1 JKL 5 % - →

Sconto percentuale sull'articolo.

→ PQRS 1 00 R1 JKL 5 &/- 0 - →

Sconto in ammontare sull'articolo.

→ **SUB-TOTALE** JKL 5 % - →

Sconto percentuale sul sub-totale.

→ **SUB-TOTALE** JKL 5 &/- 0 - →

Sconto in ammontare sul sub-totale.

→ PQRS 1 00 R1 JKL 5 % + →

Maggiorazione percentuale sull'articolo.

→ PQRS 1 00 R1 JKL 5 &/- 0 + →

Maggiorazione in ammontare sull'articolo.

→ **SUB-TOTALE** JKL 5 % + →

Maggiorazione percentuale sul sub-totale.

→ **SUB-TOTALE** JKL 5 &/- 0 + →

Maggiorazione in ammontare sul sub-totale.

- PQRS 1 00 **TOTALE**

Prelievo (contanti in questo esempio).

+ PQRS 1 00 **TOTALE**

Versamento (contanti in questo esempio).

TOTALE

Per annullare prelievo o versamento.

→ C →

Annullamento ultimo dato immesso.

→ **SUB-TOTALE** →

Visualizzazione del sub-totale.



Apertura del cassetto fuori transazione (solo se dichiarato il codice operatore).



Riepilogo funzioni

Inserire Codice

Le programmazioni ed i rapporti della memoria fiscale e del DGFE sono protetti dal codice di sicurezza.

→ P Q R S 1 U V 2 W X Y Z 3 T U V 2 P Q R S 1 SUB-TOTALE

Funzioni operative

&/- 0 OP

Annulla operatore corrente.

P Q R S 1 OP

Dichiara operatore corrente (operatore 1 nell'esempio).

&/- 0 SUB-TOTALE

Attivano rispettivamente il listino 0, 1, 2, 3 o 4.

G H I 4 SUB-TOTALE

“ , . 7 M N O 6 SUB-TOTALE

Stampa fattura differita cliente.

A B C 8 T U V 2 SUB-TOTALE

Stampa scontrino fiscale valido come documento accompagnatorio.

A B C 8 G H I 4 SUB-TOTALE

Visualizzazione totale ultimo scontrino.

A B C 8 M N O 6 SUB-TOTALE

Stampa fattura periodica del ticket.

A B C 8 D E F 9 SUB-TOTALE

Stampa DDT - Documento Di Trasporto.

D E F 9 &/- 0 SUB-TOTALE

Invia SMS - modulo opzionale.

Funzioni veloci

tasto premuto per 1 secondo

DEF 9	PQRS 1	SUB-TOTALE
DEF 9	TUV 2	SUB-TOTALE
DEF 9	WXYZ 3	SUB-TOTALE
DEF 9	GHI 4	SUB-TOTALE
DEF 9	JKL 5	SUB-TOTALE
DEF 9	MNO 6	SUB-TOTALE
DEF 9	“,. 7	SUB-TOTALE
DEF 9	ABC 8	SUB-TOTALE
DEF 9	DEF 9	SUB-TOTALE

Stampa QR code per sostituzione.

Scontrino con cliente.

Scarica i punti fedeltà di un cliente.

Visualizza totale ultimi due scontrini.

Stampa ricevuta fiscale.

Stampa fattura.

Rimborso.

Pagamento credito di un cliente.

Immissione codice fiscale del cliente.

PQRS
1

TUV
2

WXYZ
3

GHI
4

JKL
5

MNO
6

“,.
7

ABC
8

DEF
9

Rapporto di lettura giornaliero.
Equivalente a 1 0 1 SUB-TOTALE

Rapporto di lettura dei reparti.
Equivalente a 1 0 2 SUB-TOTALE

Rapporto di lettura degli articoli.
Equivalente a 1 0 3 SUB-TOTALE

Rapporto di lettura periodico.
Equivalente a 1 0 4 SUB-TOTALE

Rapporto di lettura operatore corrente.
Equivalente a 1 0 5 SUB-TOTALE

Emissione fattura.
Equivalente a 9 6 SUB-TOTALE

Emissione nota di credito per reso merce.
Equivalente a 9 7 SUB-TOTALE

Pagamento credito di un cliente.
Equivalente a 9 8 SUB-TOTALE

Stampa codice fiscale su scontrino, scontrino parlante.
Equivalente a 9 9 SUB-TOTALE

Rapporti di lettura

&/- 0	Visualizzazione del totale giornaliero. Equivalente a 2 1 3 SUB-TOTALE
00	Stampa ultimi 10 scontrini. Equivalente a 7 1 7 SUB-TOTALE
→ .	Rapporto di azzeramento giornaliero. Equivalente a 5 0 1 SUB-TOTALE
+	Visualizzazione totale degli ultimi 2 scontrini. Equivalente a 9 4 SUB-TOTALE
X	Visualizzazione totale ultimo scontrino.
-	Scarico punti di un cliente. Equivalente a 9 3 SUB-TOTALE
OP	Inizio transazione con cliente. Equivalente a 9 2 SUB-TOTALE
CORR. PREZZO	Stampa QR Code per sostituzione merce. Equivalente a 9 1 SUB-TOTALE

PQRS 1	&/- 0	PQRS 1	SUB-TOTALE
PQRS 1	&/- 0	TUV 2	SUB-TOTALE
PQRS 1	&/- 0	WXYZ 3	SUB-TOTALE
PQRS 1	&/- 0	GHI 4	SUB-TOTALE
PQRS 1	&/- 0	JKL 5	SUB-TOTALE
PQRS 1	&/- 0	MNO 6	SUB-TOTALE
PQRS 1	&/- 0	DEF 9	SUB-TOTALE
PQRS 1	PQRS 1	&/- 0	SUB-TOTALE
PQRS 1	PQRS 1	PQRS 1	SUB-TOTALE
PQRS 1	PQRS 1	TUV 2	SUB-TOTALE

Rapporto giornaliero.
Rapporto dei reparti.
Rapporto degli articoli.
Rapporto periodico.
Rapporto operatore corrente.
Rapporto per fasce orarie.
Rapporto periodico dei reparti.
Rapporto periodico degli articoli.
Rapporto dei gruppi.
Rapporto dei pagamenti.

Impostazioni, stampe, visualizzazioni

PQRS	PQRS	WXYZ	SUB-TOTALE
1	1	3	

PQRS	PQRS	GHI	SUB-TOTALE
1	1	4	

PQRS	PQRS	JKL	SUB-TOTALE
1	1	5	

PQRS	PQRS	MNO	SUB-TOTALE
1	1	6	

PQRS	PQRS	“,”	SUB-TOTALE
1	1	7	

PQRS	PQRS	ABC	SUB-TOTALE
1	1	8	

PQRS	PQRS	DEF	SUB-TOTALE
1	1	9	

PQRS	TUV	&/-	SUB-TOTALE
1	2	0	

PQRS	TUV	PQRS	SUB-TOTALE
1	2	1	

PQRS	TUV	TUV	SUB-TOTALE
1	2	2	

Rapporto di un cliente.

Lettura di tutti i clienti.

Lettura di tutti i clienti per zona.

Rapporto periodico dei pagamenti.

Rapporto totale operatori.

Rapporto dei ticket.

Rapporto periodico dei ticket.

Rapporto dei ticket per gruppo.

Rapporto della giacenza degli articoli.

Rapporto periodico dei gruppi.

TUV	&/-	PQRS	SUB-TOTALE
2	0	1	

TUV	&/-	GHI	SUB-TOTALE
2	0	4	

TUV	&/-	JKL	SUB-TOTALE
2	0	5	

TUV	&/-	MNO	SUB-TOTALE
2	0	6	

TUV	&/-	“,”	SUB-TOTALE
2	0	7	

TUV	&/-	ABC	SUB-TOTALE
2	0	8	

TUV	&/-	DEF	SUB-TOTALE
2	0	9	

TUV	PQRS	&/-	SUB-TOTALE
2	1	0	

TUV	PQRS	PQRS	SUB-TOTALE
2	1	1	

TUV	PQRS	TUV	SUB-TOTALE
2	1	2	

Imposta data e ora.

Attenzione l'impostazione della data è irreversibile.

Taglio carta.

Stampa tutte le grafiche.

Stampa programmazione reparti.

Stampa programmazione articoli.

Stampa programmazione clienti.

Stampa tavoli/servizi aperti.

Visualizza numero di matricola.

Stampa codice per nome cliente.

Visualizza DGFE residuo.

Abilitazioni



Visualizza il totale giornaliero.



Stampa programmazione forme di pagamento.



Visualizza prezzo dell'articolo.



Visualizza descrizione dell'articolo.



Azzeramento tavoli/servizi aperti.



Stampa dettaglio documenti cliente.



Cancellazione di un documento cliente.



Modifica di un ticket.



Stampa articoli sottoscorta per reparto.

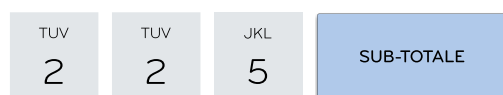

Impostazione codice di accesso dell'operatore corrente.



Abilita stampa QR Code.

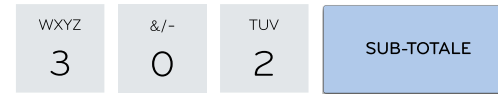

Abilita stampa dettaglio iva.



Abilita stampante interna per fatture.



Abilita gestione clienti per zona.



Abilita gestione tavoli.
Stampa normale.
Slip esterna. Stampa copia.



Abilita eco con protocollo Xon/Xoff.



Disabilita stampa dati non fiscali su 501.



Abilita visualizzazione sottotale in transazione.



Visualizzazione con virgola.

WXYZ	PQRS	&/-	SUB-TOTALE
3	1	0	

Abilita articoli in tastiera.

WXYZ	TUV	&/-	SUB-TOTALE
3	2	0	

Trasmissioni dati di chiusura da Xon/Xoff.

WXYZ	PQRS	PQRS	SUB-TOTALE
3	1	1	

Abilita gestione punti fedeltà. Punti su reparti.

WXYZ	TUV	PQRS	SUB-TOTALE
3	2	1	

Disabilita sconti.

WXYZ	PQRS	TUV	SUB-TOTALE
3	1	2	

Invio codici Xon/Xoff con protocollo Xon/Xoff. Disabilita gestione clienti con protocollo XON-XOFF.

WXYZ	TUV	TUV	SUB-TOTALE
3	2	2	

Disabilita maggiorazioni.

WXYZ	PQRS	GHI	SUB-TOTALE
3	1	4	

Eco righe di stampa a pc.

WXYZ	TUV	WXYZ	SUB-TOTALE
3	2	3	

Disabilita azzeramento tavoli/servizi su 501.

WXYZ	PQRS	JKL	SUB-TOTALE
3	1	5	

Abilita cliente in automatico. Richiesta cliente in scontrino parlante. Destinazione. Conferma su cliente.

WXYZ	TUV	JKL	SUB-TOTALE
3	2	5	

Disabilita gruppi.

WXYZ	PQRS	MNO	SUB-TOTALE
3	1	6	

Abilita elimina code. Abilita stampa barcode.

WXYZ	TUV	“,.	SUB-TOTALE
3	2	7	

Abilita logo grafico per fasce orarie.

WXYZ	PQRS	“,.	SUB-TOTALE
3	1	7	

Abilita spegnimento dopo chiusura giornaliera automatica.

WXYZ	TUV	ABC	SUB-TOTALE
3	2	8	

Abilita disegno grafico per fasce orarie.

WXYZ	PQRS	ABC	SUB-TOTALE
3	1	8	

Abilita iva ad incorporo.

WXYZ	TUV	DEF	SUB-TOTALE
3	2	9	

Disabilita stampa dell'ora su ricevuta/fattura.

WXYZ	PQRS	DEF	SUB-TOTALE
3	1	9	

Abilita gestione listini. Battuta unica.

WXYZ	WXYZ	&/-	SUB-TOTALE
3	3	0	

Abilita programmazione codice cliente su descrizione.

WXYZ 3	WXYZ 3	PQRS 1	SUB-TOTALE
-----------	-----------	-----------	------------

Dettaglio iva sullo scontrino parlante.

WXYZ 3	WXYZ 3	TUV 2	SUB-TOTALE
-----------	-----------	----------	------------

Obbligo richiesta subtotale a fine transazione. Stampa sub-totale. Obbligo inserimento importo durante i pagamenti. Evidenzia sub-totale.

WXYZ 3	WXYZ 3	WXYZ 3	SUB-TOTALE
-----------	-----------	-----------	------------

Abilita stampa QR Code su tavoli e servizi.

WXYZ 3	WXYZ 3	GHI 4	SUB-TOTALE
-----------	-----------	----------	------------

Disabilita clienti.

WXYZ 3	WXYZ 3	JKL 5	SUB-TOTALE
-----------	-----------	----------	------------

Impostazione senza decimali. Giacenza intera.

WXYZ 3	WXYZ 3	MNO 6	SUB-TOTALE
-----------	-----------	----------	------------

Abilita stampa operatore.

WXYZ 3	WXYZ 3	“,. 7	SUB-TOTALE
-----------	-----------	----------	------------

Abilita stampa numero di item.

WXYZ 3	WXYZ 3	ABC 8	SUB-TOTALE
-----------	-----------	----------	------------

Abilita emissione fattura senza scontrino. Fattura compatta. Fattura immediata.

WXYZ 3	WXYZ 3	DEF 9	SUB-TOTALE
-----------	-----------	----------	------------

Abilita stampa dettaglio iva su ricevuta.

WXYZ 3	GHI 4	&/- 0	SUB-TOTALE
-----------	----------	----------	------------

Abilita codice di sicurezza su 213, su 219 e su 1xx.

WXYZ 3	GHI 4	PQRS 1	SUB-TOTALE
-----------	----------	-----------	------------

Abilita stampa tallon su resto ticket.

WXYZ 3	GHI 4	TUV 2	SUB-TOTALE
-----------	----------	----------	------------

Abilita bilancia. Acquisizione continua.

WXYZ 3	GHI 4	GHI 4	SUB-TOTALE
-----------	----------	----------	------------

Stampa aliquota iva su singola voce in fattura.

WXYZ 3	GHI 4	JKL 5	SUB-TOTALE
-----------	----------	----------	------------

Abilita reso su tasto “-”.

WXYZ 3	GHI 4	MNO 6	SUB-TOTALE
-----------	----------	----------	------------

Azzera reparti su 501.

WXYZ 3	GHI 4	“,. 7	SUB-TOTALE
-----------	----------	----------	------------

Azzera articoli su 501.

WXYZ 3	GHI 4	ABC 8	SUB-TOTALE
-----------	----------	----------	------------

Azzera operatore corrente su 501.

WXYZ	GHI	DEF	SUB-TOTALE
3	4	9	

Azzerera fasce orarie su 501.

WXYZ	MNO	PQRS	SUB-TOTALE
3	6	1	

Abilita su slip printer stampa intestazione a inizio ricevuta.

WXYZ	JKL	&/-	SUB-TOTALE
3	5	0	

Azzerera pagamenti su 501.

WXYZ	MNO	TUV	SUB-TOTALE
3	6	2	

Stampa saldo cliente su fattura.

WXYZ	JKL	PQRS	SUB-TOTALE
3	5	1	

Azzerera ticket su 501.

WXYZ	MNO	WXYZ	SUB-TOTALE
3	6	3	

Totale fatture su credito.

WXYZ	JKL	TUV	SUB-TOTALE
3	5	2	

Azzeramento gruppi su 501.

WXYZ	MNO	GHI	SUB-TOTALE
3	6	4	

Stampa totale solo degli scontrini.

WXYZ	JKL	MNO	SUB-TOTALE
3	5	6	

Abilita visualizzazione nome operatore all'inserimento.

WXYZ	MNO	JKL	SUB-TOTALE
3	6	5	

Stampa intestazione su slip printer.

WXYZ	JKL	“,.	SUB-TOTALE
3	5	7	

Abilita taglio carta prima della stampa del QR Code.

WXYZ	MNO	MNO	SUB-TOTALE
3	6	6	

Avviso cambio giorno.

WXYZ	JKL	ABC	SUB-TOTALE
3	5	8	

Abilita apertura cassetto in transazione.

WXYZ	MNO	“,.	SUB-TOTALE
3	6	7	

Disabilita visualizzazione separatore migliaia. Disabilita visualizzazione messaggi di cortesia.

WXYZ	JKL	DEF	SUB-TOTALE
3	5	9	

Abilita codifica codici da bilancia.

WXYZ	MNO	ABC	SUB-TOTALE
3	6	8	

No dati IVA su 501. No dati IVA su 502. Stampa, nel rapporto giornaliero, del dettaglio iva separato per sole fatture o ricevute fiscali.

WXYZ	MNO	&/-	SUB-TOTALE
3	6	0	

Abilita azzeramento di tutti i cassieri.

WXYZ	MNO	DEF	SUB-TOTALE
3	6	9	

Abilita stampa avviso chiusura giornaliera.

WXYZ 3	“,. 7	&/- 0	SUB-TOTALE
-----------	----------	----------	------------

Gestione tallons.
Stampa intestazione su tallons.
Stampa evidenziata.

WXYZ 3	“,. 7	PQRS 1	SUB-TOTALE
-----------	----------	-----------	------------

Abilita stampa tallons per singola voce.

WXYZ 3	“,. 7	TUV 2	SUB-TOTALE
-----------	----------	----------	------------

Abilita stampa tallons per gruppo merceologico.

WXYZ 3	“,. 7	WXYZ 3	SUB-TOTALE
-----------	----------	-----------	------------

Disabilita richiesta data su fattura differita.

WXYZ 3	“,. 7	GHI 4	SUB-TOTALE
-----------	----------	----------	------------

Abilita conferma dell'ora dopo 501.

WXYZ 3	“,. 7	JKL 5	SUB-TOTALE
-----------	----------	----------	------------

Abilita intestazione su DGFE.
Ometti line feed.

WXYZ 3	“,. 7	MNO 6	SUB-TOTALE
-----------	----------	----------	------------

Richiesta codice fiscale.

WXYZ 3	“,. 7	“,. 7	SUB-TOTALE
-----------	----------	----------	------------

Disabilita gestione storico ticket.
Disabilita visualizzazione dettaglio ticket.

WXYZ 3	ABC 8	&/- 0	SUB-TOTALE
-----------	----------	----------	------------

Abilita apertura cassetto a fine pagamenti.

WXYZ 3	ABC 8	TUV 2	SUB-TOTALE
-----------	----------	----------	------------

Disabilita taglierina.

WXYZ 3	ABC 8	WXYZ 3	SUB-TOTALE
-----------	----------	-----------	------------

Stampa coda su slip printer.

WXYZ 3	ABC 8	GHI 4	SUB-TOTALE
-----------	----------	----------	------------

Stampa quantità decimale su ricevuta/fattura.

WXYZ 3	ABC 8	JKL 5	SUB-TOTALE
-----------	----------	----------	------------

Stampa matricola su ricevuta/fattura.

WXYZ 3	ABC 8	MNO 6	SUB-TOTALE
-----------	----------	----------	------------

Stampa appendice da protocollo Xon/Xoff.

Rapporti di lettura e azzeramento

JKL	&/-	PQRS	SUB-TOTALE
5	0	1	

JKL	&/-	TUV	SUB-TOTALE
5	0	2	

JKL	&/-	WXYZ	SUB-TOTALE
5	0	3	

JKL	&/-	GHI	SUB-TOTALE
5	0	4	

JKL	&/-	JKL	SUB-TOTALE
5	0	5	

JKL	&/-	MNO	SUB-TOTALE
5	0	6	

JKL	&/-	“,.	SUB-TOTALE
5	0	7	

JKL	&/-	ABC	SUB-TOTALE
5	0	8	

JKL	&/-	DEF	SUB-TOTALE
5	0	9	

Rapporto giornaliero.

Rapporto dei reparti.

Rapporto degli articoli.

Rapporto periodico.

Rapporto operatore corrente.

Rapporto per fasce orarie.

Azzera reparti (senza stampa).

Azzera gli articoli (senza stampa).

Rapporto periodico dei reparti.

JKL	PQRS	&/-	SUB-TOTALE
5	1	0	

JKL	PQRS	PQRS	SUB-TOTALE
5	1	1	

JKL	PQRS	TUV	SUB-TOTALE
5	1	2	

JKL	PQRS	WXYZ	SUB-TOTALE
5	1	3	

JKL	PQRS	GHI	SUB-TOTALE
5	1	4	

JKL	PQRS	JKL	SUB-TOTALE
5	1	5	

JKL	PQRS	MNO	SUB-TOTALE
5	1	6	

JKL	PQRS	“,.	SUB-TOTALE
5	1	7	

JKL	PQRS	ABC	SUB-TOTALE
5	1	8	

Rapporto periodico degli articoli.

Rapporto dei gruppi.

Rapporto dei pagamenti.

Rapporto di un cliente.

Rapporto di tutti i clienti.

Rapporto dei clienti per zona.

Rapporto periodico dei pagamenti.

Rapporto di tutti i cassieri.

Rapporto dei ticket.

JKL 5	PQRS 1	DEF 9	SUB-TOTALE
----------	-----------	----------	------------

JKL 5	TUV 2	PQRS 1	SUB-TOTALE
----------	----------	-----------	------------

JKL 5	TUV 2	TUV 2	SUB-TOTALE
----------	----------	----------	------------

Rapporto periodico dei ticket.

Rapporto della giacenza degli articoli.

Rapporto periodico dei gruppi.



Programmazioni

MNO	&/-	PQRS	SUB-TOTALE
6	0	1	

Programmazione dei reparti.

MNO	&/-	TUV	SUB-TOTALE
6	0	2	

Programmazione della zona.

MNO	&/-	WXYZ	SUB-TOTALE
6	0	3	

Programmazione dei gruppi.

MNO	&/-	GHI	SUB-TOTALE
6	0	4	

Programmazione dei prezzi dei reparti.

MNO	&/-	JKL	SUB-TOTALE
6	0	5	

Programmazione intestazione.

MNO	&/-	MNO	SUB-TOTALE
6	0	6	

Programmazione dei messaggi di cortesia.

MNO	&/-	“,.	SUB-TOTALE
6	0	7	

Programmazione aliquote iva.

MNO	&/-	ABC	SUB-TOTALE
6	0	8	

Programmazione porte di comunicazione.

MNO	&/-	DEF	SUB-TOTALE
6	0	9	

Programmazione degli operatori.

MNO	PQRS	&/-	SUB-TOTALE
6	1	0	

Abilita messaggio di cortesia.

MNO	PQRS	PQRS	SUB-TOTALE
6	1	1	

Programmazione degli articoli.

MNO	PQRS	TUV	SUB-TOTALE
6	1	2	

Programmazione dei prezzi degli articoli.

MNO	PQRS	WXYZ	SUB-TOTALE
6	1	3	

Programmazione delle giacenze degli articoli.

MNO	PQRS	GHI	SUB-TOTALE
6	1	4	

Disabilitazione degli articoli.

MNO	PQRS	JKL	SUB-TOTALE
6	1	5	

Programmazione dei modificatori.

MNO	PQRS	MNO	SUB-TOTALE
6	1	6	

Programmazione dei pagamenti.

MNO	PQRS	“,.	SUB-TOTALE
6	1	7	

Programmazione dei tipi di pagamento.

MNO	PQRS	ABC	SUB-TOTALE
6	1	8	

Programmazione messaggi per display.

MNO	PQRS	DEF	SUB-TOTALE
6	1	9	

Programmazione messaggi display per fasce orarie.

MNO	TUV	ABC	SUB-TOTALE
6	2	8	

Programmazione disegno per fasce orarie.

MNO	TUV	&/-	SUB-TOTALE
6	2	0	

Programmazione numero identificativo interno.

MNO	TUV	DEF	SUB-TOTALE
6	2	9	

Programmazione valute.

MNO	TUV	PQRS	SUB-TOTALE
6	2	1	

Programmazione limite massimo di resto.

MNO	WXYZ	&/-	SUB-TOTALE
6	3	0	

Messaggio per tallon.

MNO	TUV	TUV	SUB-TOTALE
6	2	2	

Programmazione messaggio per richiesta intervento.

MNO	WXYZ	PQRS	SUB-TOTALE
6	3	1	

Grafico per tallon.

MNO	TUV	WXYZ	SUB-TOTALE
6	2	3	

Messaggio da codificare in QR code.

MNO	WXYZ	TUV	SUB-TOTALE
6	3	2	

Funzione da eseguire quando viene letta la fidelity card.

MNO	TUV	GHI	SUB-TOTALE
6	2	4	

Messaggio da stampare con il QR code.

MNO	WXYZ	WXYZ	SUB-TOTALE
6	3	3	

Sostituzione fidelity card.

MNO	TUV	JKL	SUB-TOTALE
6	2	5	

Programmazione numero di tavoli.

MNO	WXYZ	GHI	SUB-TOTALE
6	3	4	

Programmazione dei clienti.

MNO	TUV	MNO	SUB-TOTALE
6	2	6	

Programmazione valore per gestione punti fedeltà.

MNO	WXYZ	JKL	SUB-TOTALE
6	3	5	

Programmazione grafico per San Valentino.

MNO	TUV	“.”	SUB-TOTALE
6	2	7	

Programmazione logo per fasce orarie.

MNO	WXYZ	MNO	SUB-TOTALE
6	3	6	

Programmazione grafico per periodo natalizio.

MNO	WXYZ	“,.	SUB-TOTALE
6	3	7	

Programmazione grafico per periodo pasquale.

MNO	WXYZ	ABC	SUB-TOTALE
6	3	8	

Abilita logo grafico dell'intestazione.

MNO	WXYZ	DEF	SUB-TOTALE
6	3	9	

Abilita grafico a fine scontrino.

MNO	GHI	&/-	SUB-TOTALE
6	4	0	

Abilita grafico periodico.

MNO	GHI	TUV	SUB-TOTALE
6	4	2	

Programmazione messaggi per sms (modulo opzionale).

MNO	GHI	WXYZ	SUB-TOTALE
6	4	3	

Recupero card RFID.

MNO	JKL	“,.	SUB-TOTALE
6	5	7	

Programmazione numero messaggio cortesia per stampante esterna.

MNO	JKL	ABC	SUB-TOTALE
6	5	8	

Programmazione opzioni bilancia.

MNO	JKL	DEF	SUB-TOTALE
6	5	9	

Programmazione del numero del ddt.

MNO	MNO	&/-	SUB-TOTALE
6	6	0	

Progressivo pratiche di reso.

MNO	MNO	PQRS	SUB-TOTALE
6	6	1	

Prima riga stampante esterna.

MNO	MNO	TUV	SUB-TOTALE
6	6	2	

Ultima riga stampante esterna.

MNO	MNO	WXYZ	SUB-TOTALE
6	6	3	

Progressivo fatture.

MNO	MNO	GHI	SUB-TOTALE
6	6	4	

Copie fattura.

MNO	“,.	WXYZ	SUB-TOTALE
6	7	3	

Programmazione numero scontrini per 717.

MNO	“,.	ABC	SUB-TOTALE
6	7	8	

Programmazione messaggio cortesia per stampante esterna.

MNO	DEF	DEF	SUB-TOTALE
6	9	9	

Programmazione codice di sicurezza.

Rapporti di lettura della memoria fiscale

“,”	&/-	PQRS	SUB-TOTALE
7	0	1	

Rapporto completo di memoria fiscale.

“,”	&/-	TUV	SUB-TOTALE
7	0	2	

Rapporto di memoria fiscale tra due date.

“,”	&/-	WXYZ	SUB-TOTALE
7	0	3	

Rapporto cumulativo di memoria fiscale tra due date.

“,”	&/-	GHI	SUB-TOTALE
7	0	4	

Rapporto di memoria fiscale tra due azzeramenti.

“,”	&/-	JKL	SUB-TOTALE
7	0	5	

Rapporto cumulativo di memoria fiscale tra due azzeramenti.

Rapporti di lettura del DGFE

“,”	PQRS	PQRS	SUB-TOTALE
7	1	1	

Lettura DGFE completa.

“,”	PQRS	TUV	SUB-TOTALE
7	1	2	

Lettura DGFE tra due date: tutti i dati.

“,”	PQRS	WXYZ	SUB-TOTALE
7	1	3	

Lettura DGFE tra due date: solo dati fiscali.

“,”	PQRS	GHI	SUB-TOTALE
7	1	4	

Lettura DGFE tra due date: solo azzeramenti.

“,”	PQRS	JKL	SUB-TOTALE
7	1	5	

Lettura DGFE in data: da numero a numero.

“,”	PQRS	MNO	SUB-TOTALE
7	1	6	

Lettura DGFE in data: scontrino numero.

“,”	PQRS	“,”	SUB-TOTALE
7	1	7	

Lettura DGFE: ultimi 10 scontrini.

“,”	PQRS	ABC	SUB-TOTALE
7	1	8	

Lettura DGFE tra due date: solo fatture.

“,”	PQRS	DEF	SUB-TOTALE
7	1	9	

Lettura DGFE in data: fattura numero.

“,”	TUV	&/-	SUB-TOTALE
7	2	0	

Lettura DGFE in data tra due fatture.

“,”	TUV	PQRS	SUB-TOTALE
7	2	1	

Lettura DGFE tra due date: solo dati non fiscali.

“,”	TUV	GHI	SUB-TOTALE
7	2	4	

Lettura DGFE tra due date: solo scontrini.

“,”	DEF	DEF	SUB-TOTALE
7	9	9	

Programmazione codice per funzioni 7xx.

